

Fuljett ta' taghrif: Informazzjoni għall-pazjent

Epidyolex 100 mg/mL soluzzjoni orali cannabidiol

Aqra sew dan il-fuljett kollu qabel ma int jew il-pazjent tibdew tiehdu din il-medicina peress li fih informazzjoni importanti għalik jew għall-pazjent.

- Żomm dan il-fuljett. Jista' jkollok bżonn terġa' taqrah.
- Jekk ikollok aktar mistoqsijiet, staqsi lit-tabib jew lill-ispizjar tiegħek.
- Din il-medicina għet mogħtija lilek biss. M'għandekx tgħaddiha lil persuni oħra. Tista' tagħmlilhom il-ħsara anke jekk għandhom l-istess sinjali ta' mard bħal tiegħek.
- Jekk ikollok xi effett sekondarju kellem lit-tabib jew lill-ispizjar tiegħek. Dan jinkludi xi effett sekondarju possibbli li mhuwiex elenkat f'dan il-fuljett. Ara sezzjoni 4.

F'dan il-fuljett

1. X'inhu Epidyolex u għalxiex jintuża.
2. X'għandkom tkunu tafu int jew il-pazjent qabel ma tiehdu Epidyolex.
3. Kif inti jew il-pazjent għandkom tiehdu Epidyolex.
4. Effetti sekondarji possibbli.
5. Kif tahzen Epidyolex.
6. Kontenut tal-pakkett u informazzjoni oħra.

1. X'inhu Epidyolex u għalxiex jintuża

Epidyolex fih cannabidiol, medicina li tista' tintuża biex tittratta l-epilessija, kundizzjoni fejn persuna jkollha aċċessjonijiet jew attacki ta' epilessija.

Epidyolex jintuża flimkien ma' clobazam jew ma' clobazam u medicini oħra kontra l-epilessija biex jiġu ttrattati aċċessjonijiet li jseħħu b'żewġ kundizzjonijiet rari, imsejha sindrome ta' Dravet u sindrome ta' Lennox-Gastaut. Jista' jintuża f'adulti, adolexxenti u tfal li jkollhom mill-inqas sentejn.

Epidyolex jintuża anke flimkien ma' medicini oħra kontra l-epilessija biex jiġu ttrattati aċċessjonijiet li jseħħu b'disturb ġenetiku msejjaħ kumpless ta' sklerozi tuberuża (TSC - *tuberous sclerosis complex*). Jista' jintuża f'adulti, adolexxenti u tfal li jkollhom mill-inqas sentejn.

2. X'għandkom tkunu tafu int jew il-pazjent qabel ma tiehdu Epidyolex

Tihux Epidyolex

- jekk inti allergiku għal cannabidiol jew għal xi sustanza oħra ta' din il-medicina (imnizzla fis-sezzjoni 6).
- jekk it-tabib tiegħek jiddetermina li għandek ċertu rizultati ta' testijiet tad-demem tal-fwied anormali.

Twissijiet u prekawzjonijiet

Kellem lit-tabib jew lill-ispizjar tiegħek qabel tiehdu din Epidyolex jew matul it-trattament jekk:

- għandek jew kellek problemi tal-fwied, għax it-tabib tiegħek jista' jkollu bżonn jibdel id-doża ta' Epidyolex jew jista' jiddeċiedi li Epidyolex mhux adattat għalik. It-tabib tiegħek jista' jagħmel testijiet tad-demem biex jiċċekkja il-fwied tiegħek qabel ma tibda tiehdu din il-medicina u matul it-trattament, għax Epidyolex jista' jikkawża problemi tal-fwied. Jekk il-fwied tiegħek mhux qed jaħdem kif suppost, jista' jkun hemm bżonn li jitwaqqaf it-trattament tiegħek.

- jekk tinnota bidliet mhux tas-soltu fil-burdati jew fl-imġiba tiegħek jew ikollok hsibijiet li twegġa' jew toqtol lilek innifsek. **Ikkuntattja lit-tabib tiegħek jew mur l-isptar immedjament** (Ara sezzjoni 4).
- Epidyolex jista' jqabdek in-nġhas. Issuqx, thaddimx magni, jew tihux sehem f'attivitajiet li jehtiegu li tkun allert jew ikollok kontroll tajjeb, bhal li ssuq ir-rota sakemm tkun taf kif qed jaffettwak Epidyolex.
- tieqaf tieħu Epidyolex f'daqqa.
- jekk ikollok aċċessjonijiet aktar frekwenti, jew jekk tesperjenza aċċessjoni serja waqt li qed tieħu Epidyolex. **Ikkuntattja lit-tabib tiegħek jew mur fi sptar immedjament.**
- tesperjenza telf ta' piż jew ma tkunx tista' żżid fil-piż. It-tabib tiegħek se jimmonitorja l-piż tiegħek u jevalwa jekk it-trattament b'Epidyolex għandux jitkompla.

Tfal u adolexxenti

Epidyolex mhuwiex rakkomandat għall-użu fi tfal taht l-età ta' sentejn.

Mediċini oħra u Epidyolex

Għid lit-tabib jew lill-ispizjar tiegħek jekk qed tieħu, ħadt dan l-aħħar jew tista' tieħu xi mediċini oħra. Jekk tieħu Epidyolex ma' ċerti mediċini oħra, dan jista' jikkawża effetti sekondarji, jaffettwa kif jaħdmu l-mediċini l-oħra, jew jaffettwa kif jaħdem Epidyolex. Tibdiex jew tiqafx tieħu mediċini oħra mingħajr ma tkellem lit-tabib jew lill-ispizjar tiegħek.

Għid lit-tabib jekk qed tieħu xi waħda minn dawn il-mediċini li ġejjin, għax id-doża tiegħek jaf ikollha bżonn tiġi aġġustata:

- mediċini oħra tal-epilessija, bhal carbamazepine, clobazam, lamotrigine, lorazepam, phenytoin, stiripentol u valproate, li jintużaw biex jittrattaw l-aċċessjonijiet
- mediċini oħra użati fit-trattament ta' TSC, inklużi everolimus jew tacrolimus
- mediċini li jintużaw biex jittrattaw rifluss gastriku (ħruq ta' stonku jew rigurgitazzjoni tal-aċidu) bhal omeprazole
- mitotane (mediċina li tintuża biex tittratta tumuri fil-glandoli adrenali)
- morfina jew diflunisal (mediċini li jintużaw biex jittrattaw l-uġiġħ)
- efavirenz (mediċina li tintuża biex tittratta l-HIV/AIDS)
- theophylline (mediċina li tintuża biex tittratta l-ażżma)
- kaffeina (mediċina għat-trabi li jkollhom bżonn għajna biex jieħdu n-nifs)
- propofol (anestetiku li jintuża għal nies li jkunu qed jagħmlu operazzjoni)
- simvastatin, fenofibrate, gemfibrozil, (mediċini li jintużaw biex inaqqsu l-kolesterol/lipidi)
- enzalutamide (mediċina li tittratta l-kanċer tal-prostata)
- bupropion (mediċina li tgħin biex twaqqaf it-tippjip jew biex tittratta l-obeżità)
- St. John's wort (*Hypericum perforatum*) (mediċina li ġejja mill-ħxejjex li tintuża biex tittratta ansjetà ħafifa)
- mediċini biex jittrattaw infezzjonijiet batterjali bhal rifampin, clarithromycin u erythromycin

Epidyolex ma' ikel

Għandek dejjem tieħu Epidyolex skont l-istruzzjonijiet tat-tabib tiegħek u b'mod konsistenti jew mal-ikel jew fuq stonku vojt, inkluż ikliet b'ħafna xaħam (bhal dieta ketoġenika). Jekk tieħu Epidyolex mal-ikel, għandu jittiehed ma' tip ta' ikel simili (eż. b'kontenut ta' xaħam simili), jekk dan ikun possibbli. (Ara wkoll Sezzjoni 3, Kif għandek tieħu Epidyolex).

Tqala, treddiġ u fertilità

Jekk inti tqila, taħseb li tista tkun tqila jew qed tippjana li jkollok tarbija, itlob il-parir tat-tabib jew tal-ispizjar tiegħek qabel tieħu din il-mediċina. M'għandekx tieħu Epidyolex waqt li tkun tqila ħlief jekk it-tabib tiegħek jiddeċiedi li l-benefiċċji huma akbar mir-riskji potenzjali.

M'għandekx tredda' waqt li tkun qed tieħu Epidyolex, għax x'aktarx Epidyolex ikun preżenti fil-halib tas-sider.

Sewqan u thaddim ta' magni

Kellem lit-tabib tiegħek dwar is-sewqan, it-thaddim ta' magni jew meta t-tfal jagħmlu attivitajiet bhal sewqan tar-rota jew sport ieħor, għax inti jew il-pazjent tiegħek tistgħu thossukom bi nġhas wara li tieħdu din il-mediċina. M'għandekx issuq, thaddem magni jew tieħu sehem f'attivitajiet li jehtiegu li

tkun allert u jkollok kontroll tajjeb, sakemm jiġi stabbilit li l-abilità tiegħek biex twettaq dawn l-attivitàjiet mhux affetwata.

Epidyolex fih żejt tal-ġulgħien raffinat, alkoħol (ethanol), komponenti tat-togħma tal-frawli (inkluż benzyl alcohol).

Epidyolex fih żejt tal-ġulgħien raffinat li rarament jista' jikkawża reazzjonijiet allergiċi severi.

Kull mL ta' Epidyolex fih 79 mg ta' ethanol ekwivalenti għal 10% v/v anhydrous ethanol, jiġifieri sa 691.3 mg f'kull doża waħda massima ta' Epidyolex (12.5 mg/kg) għal adult li jiżen 70 kg (9.9 mg ethanol/kg). Għal adult li jkun jiżen 70 kg, dan huwa ekwivalenti għal 17-il millilitru (mL) birra, jew 7 mL nbid f'kull doża.

Din il-medicina fiha 0.0003 mg/mL ta' benzyl alcohol li hu ekwivalenti għal 0.0026 mg tad-doża massima ta' Epidyolex (Epidyolex 12.5 mg/kg f'kull doża għal adult li jiżen 70 kg). Benzyl alcohol jista' jikkawża reazzjonijiet allergiċi.

3. Kif inti jew il-pazjent għandkom tieħdu Epidyolex

Dejjem għandek tieħu din il-medicina skont il-parir eżatt tat-tabib tiegħek. Iċċekkja mat-tabib jew mal-ispizjar tiegħek jekk ikollok xi dubju.

Epidyolex huwa soluzzjoni orali (likwidu li għandu jinbela'). It-tabib u l-ispizjar tiegħek se jgħidulek kemm għandek (numru ta' mL) tieħu Epidyolex kuljum, kemm-il darba għandek tieħdu kuljum u liema siringa għandek tuża għad-doża tiegħek (1 mL jew 5 mL).

It-tabib tiegħek se jikkalkula d-doża skont il-piż tal-ġisem tiegħek. Tista' tibda fuq doża baxxa li t-tabib tiegħek iżidlek b'mod gradwali maż-żmien. Ikkuntattja lit-tabib tiegħek jekk m'intix żgur mid-doża tiegħek jew jekk taħseb li d-doża tiegħek jista' jkollha bżonn tinbidel.

Jekk tieħu Epidyolex mal-ikel dan jista' jżid l-ammont tal-medicina li jassorbi ġismek. Kemm jista' jkun għandek tipprowa tieħu Epidyolex b'mod konsistenti fir-rigward jew mal-ikel jew fuq stonku vojta, u skont ir-rutina ta' kuljum tiegħek, biex tieħu l-istess effett kull darba. Jekk tieħu Epidyolex mal-ikel, għandu jittiehed ma' tip ta' ikel simili (eż. b'kontenut ta' xaħam simili), jekk dan ikun possibbli.

Jekk ikun meħtieġ, Epidyolex jista' jittiehed permezz ta' tubu nażogastriku jew tal--gastrostomija. It-tabib tiegħek se jagħtik istruzzjonijiet dwar kif tagħmel dan. Dejjem għandek taċċerta ruħek mat-tabib jew mal-ispizjar tiegħek jekk ikollok xi dubju.

Għid lit-tabib tiegħek jekk ikollok problemi tal-fwied għax it-tabib tiegħek jista' jkollu bżonn jaġġusta d-doża.

M'għandekx tnaqqas id-doża jew twaqqaf din il-medicina, hlief meta t-tabib jgħidlek biex tagħmel hekk.

Istruzzjonijiet għall-użu għal ħalq ta' Epidyolex

Il-pakkett fih l-affarijiet li ġejjin

- Flixkun ta' soluzzjoni orali ta' Epidyolex
- Borża tal-plastik li fiha żewġ siringi tal-ħalq ta' 1 mL u adapter tal-flixkun
- Borża tal-plastik li fiha żewġ siringi tal-ħalq ta' 5 mL u adapter tal-flixkun

Siringa żejda ta' kull daqs hija pprovduta fil-pakkett f'każ li l-ewwel waħda tkun bil-ħsara jew tintilef.

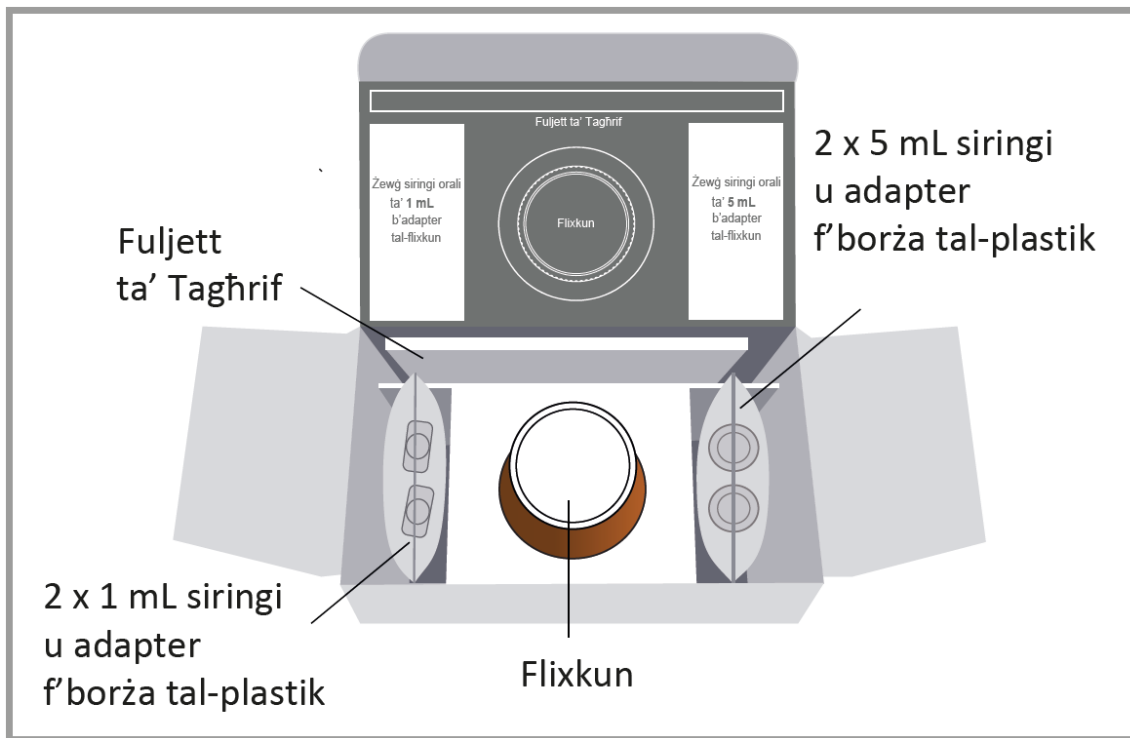

1. Iftaħ il-borża li fiha s-siringa tal-ħalq it-tajba biex tkejjel id-doża tiegħek.

- Jekk id-doża tiegħek hija ta' **1 mL (100 mg) jew inqas**, għandek tuża s-siringa iżgħar ta' 1 mL.
- Jekk id-doża tiegħek hija ta' **aktar minn 1 mL (100 mg)**, għandek tuża s-siringa akbar ta' 5 mL.
- Jekk id-doża tiegħek hija ta' **aktar minn 5 mL (500 mg)**, għandek tuża s-siringa akbar ta' 5 mL għal aktar minn darba. F'dan il-każ, żomm kont ta' kemm-il darba tkun imlejt is-siringa (eż., billi timmarka kull doża ta' 5 mL, rispettivament) sabiex tiegħu d-doża t-tajba.

Huwa importanti li tuża s-siringa tal-ħalq it-tajba biex tkejjel id-doża tiegħek. It-tabib jew l-ispizjar tiegħek se jgħidulek liema siringa għandek tuża skont id-doża li ngħatat riċetta għaliha. Skont id-direzzjonijiet mit-tabib jew l-ispizjar, il-borża li fiha s-siringi l-oħra u l-adapter għandha tintrema mill-pakkett sakemm it-tabib jew l-ispizjar ma jgħidulekx iżżomm iż-żewġ siringi sakemm tkun intlaqet l-aħħar doża tiegħek.

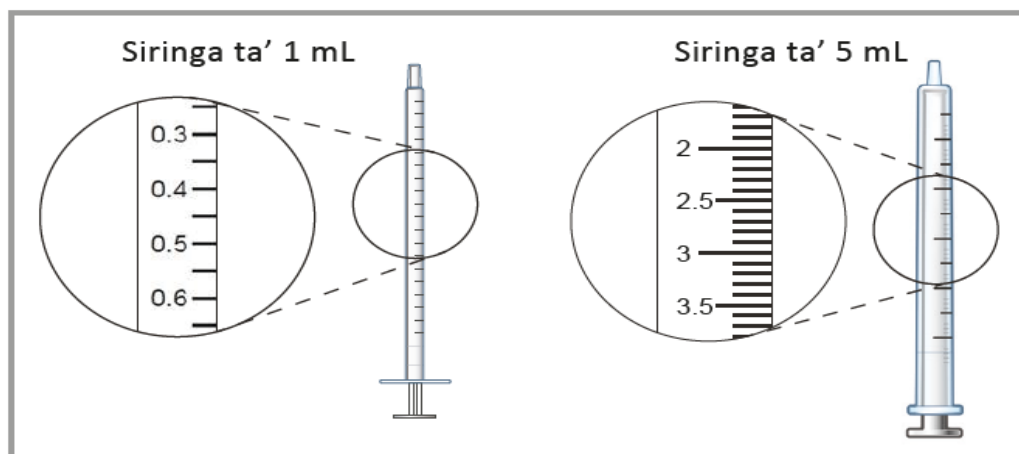

2. Nehhi l-għatu fuq il-flixxun li ma jinfetaħx mit-tfal billi timbotta l-għatu 'l isfel filwaqt li ddawwar l-għatu lejn ix-xellug.



3. Imbotta l-adapter tal-flixxun b' mod sod fl-għonq tal-flixxun u żgura li mdaħħal għal kollox. L-adapter jista' jinqala' u jikkawża sadd (wiehed jifga') jekk ma jkunx imdaħħal 'il ġewwa għal kollox.



4. Dahħal il-ponta tas-siringa tal-halq it-tajba għal kollox fl-adapter tal-flixxun, u bis-siringa tal-halq f' postha, dawwar il-flixxun rasu 'l isfel.

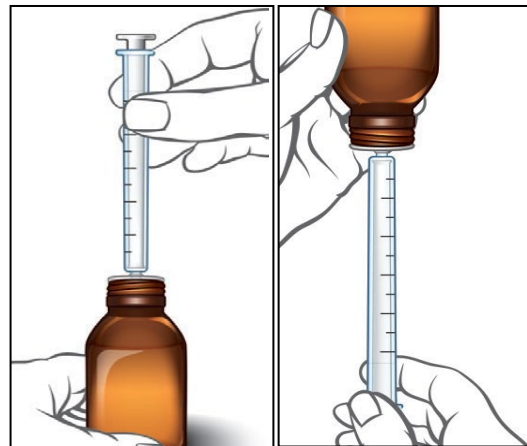

5. Bil-mod iġbed il-plaġer tas-siringa lura, sabiex il-volum (numru ta' mL) tas-soluzzjoni meħtieġ jingibed fis-siringa. Ġib it-tarf tal-plaġer bi dritt mal-marka tal-volum meħtieġ, kif muri fuq l-oppoġt.

Jekk ikun hemm bużżieqa tal-arja fis-siringa, imbotta l-likwidu lura fil-flixxun filwaqt li żżomm il-flixxun rasu 'l isfel, u rrepeti Pass 5 sakemm il-bużżieqa ma tibqax tidher.

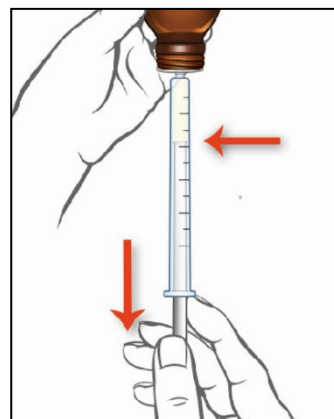

6. Dawwar il-flixxun 'il fuq, u bil-galbu neħhi s-siringa tal-ħalq mill-adapter.

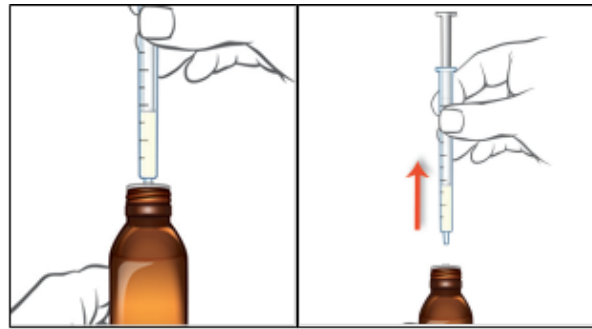

7. Poġġi l-ponta tas-siringa tal-ħalq fil-warda tal-wiċċ, u mbotta bil-mod il-plaġer biex terhi l-medicina. M'għandekx timbotta l-plaġer bis-sahħa jew timmira l-medicina għan-naħa ta' wara tal-ħalq jew il-ġerżuma.

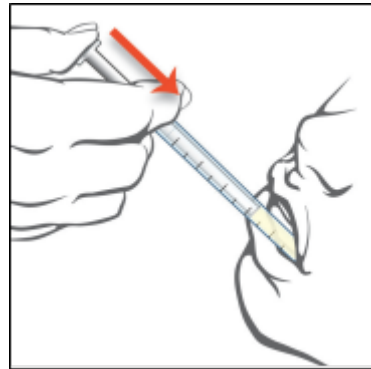

Jekk id-doża tkun aktar minn 5 mL, irrepeti Passi 4 sa 7 biex tagħti d-doża li jmiss billi tuża s-siringa tal-ħalq ta' 5 mL.

8. Erga' ssikka l-għatu li ma jinfethax mit-tfal fuq il-flixxun, billi ddawwar l-għatu lejn il-lemin – m'għandekx bżonn tneħhi l-adapter tal-flixxun, għax l-għatu se jiffittja fuqu.



9. Imla kikkra b'ilma bis-sapun fietel u naddaf is-siringa tal-ħalq billi tigbed l-ilma 'l ġewwa u 'l barra billi tuża l-plaġer.

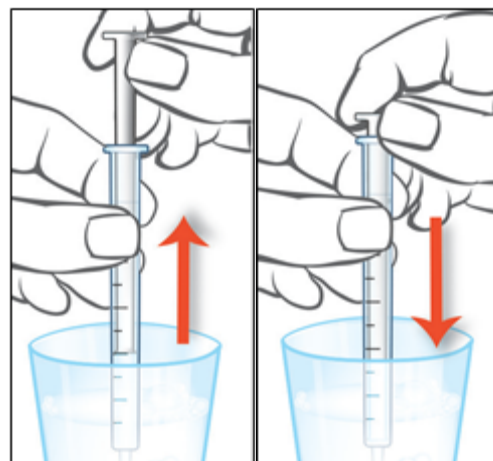

10. Nehhi l-planger mill-bettija tas-siringa, u lahlah iż-żewġ partijiet taht l-ilma tal-vit. Tpoġġix is-siringa tal-ħalq fid-dishwasher.

Nehhi kull ilma miż-żewġ partijiet u ħallihom jinxfu fl-arja sakemm jerggħu jintużaw. Żgura li s-siringa tal-ħalq tkun niexfa għal kollox qabel ma terġa' tużaha, għax inkella tista' ġġieghel lis-soluzzjoni tidher imċajpra jekk jidhol xi ilma fil-flixxun.

Jekk is-soluzzjoni fil-flixxun issir imċajpra, mhux se jibdel kemm taħdem tajjeb. Kompli uża l-medicina b' mod normali.

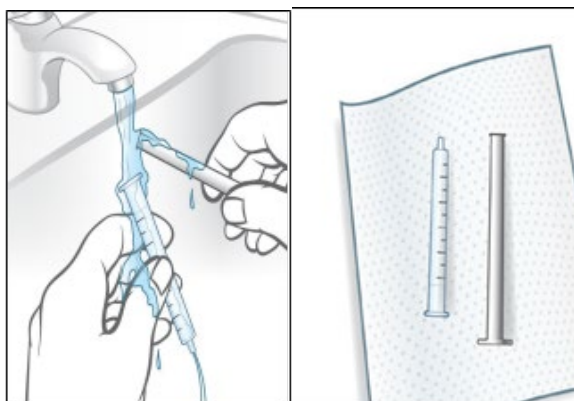

Jekk inti jew il-pazjent tiegħek tiehdu Epidyolex aktar milli suppost

Jekk inti stajt ħadt Epidyolex aktar milli suppost, għid lit-tabib jew lill-ispizjar tiegħek immedjatement, jew ikkuntattja lill-eqreb dipartiment ta' emergenza ta' sptar, u hu l-medicina miegħek.

Sinjali ta' li tkun ħadt Epidyolex aktar milli suppost jinkludu dijarea u ngħas.

Jekk inti jew il-pazjent tiegħek tinsew tiehdu Epidyolex

Jekk tinsa tiehu doża, m'għandekx tiehu doża doppja biex tpatti għal kull doża li tkun insejt tiehu. Hu d-doża li jkun imiss fil-ħin normali. Jekk tinsa tiehu hafna doži, jekk jogħġbok kellem lit-tabib tiegħek dwar id-doża korretta li għandek tiehu.

Jekk inti jew il-pazjent tiegħek tieqfu tiehdu Epidyolex

Tnaqqas id-doża jew tiqafx tiehu Epidyolex mingħajr ma titkellem mat-tabib tiegħek l-ewwel.

It-tabib se jispjega kif tieqaf tiehu Epidyolex b' mod gradwali.

Jekk għandek aktar mistoqsijiet dwar l-użu ta' din il-medicina, staqsi lit-tabib jew lill-ispizjar tiegħek.

4. Effetti sekondarji possibbli

Bħal kull medicina oħra, din il-medicina tista' tikkawża effetti sekondarji, għalkemm ma jidhrux f' kulhadd.

L-effetti sekondarji li ġejjin jistgħu jkunu **serji hafna**:

- Livelli għolja ta' enzimi fil-fwied (zidiet fil-livelli tat-transaminases) li deheru f' testijiet tad-dem, li jistgħu jkunu sinjal ta' ħsara tal-fwied, ġew irrappurtati f' pazjenti li kienu qed jirċievu Epidyolex
- Persuni li jiehdu din il-medicina jista' jkollhom ħsibijiet li jwegġġu jew joqtlu lilhom infushom. Jekk ikollhom dawn il-ħsibijiet fi kwalunkwe ħin, ikkuntattja lit-tabib tiegħek

Jista' jkollok l-effetti sekondarji li ġejjin b'din il-medicina. Għid lit-tabib tiegħek jekk ikollok xi wieħed minn dawn l-effetti li ġejjin:

Effetti sekondarji komuni hafna (jistgħu jaffettwaw aktar minn 1 minn kull 10 persuni):

- thossok imheddel jew bi ngħas
- dijarea
- tnaqqis fl-aptit
- deni
- rimettar
- thossok għajjen

Effetti sekundarji komuni (jistgħu jaffettwaw aktar minn 1 minn kull 100 persuni):

- testijiet tad-demem li juru żidiet fil-livelli ta' ċerti enzimi tal-fwied
- aċċessjonijiet
- tkun b'burdata hażina (irritabbli, aggressiv)
- raxx
- nuqqas ta' enerġija
- sogħla
- pnemmonja
- telf ta' piż
- tħossok imdardar
- infezzjoni fl-apparat tal-awrina

Rappurtar tal-effetti sekundarji

Jekk ikollok xi effett sekundarju kellem lit-tabib jew lill-ispizjar tiegħek. Dan jinkludi xi effetti sekundarju possibbli li mhuwiex elenkat f'dan il-fuljett. Tista' wkoll tirrapporta effetti sekundarji direttament permezz tas-sistema ta' rappurtar nazzjonali imniżżla f'[Appendiċi V](#). Billi tirrapporta l-effetti sekundarji tista' tgħin biex tiġi pprovduta aktar informazzjoni dwar is-sigurtà ta' din il-medicina.

5. Kif taħzen Epidyolex

Żomm din il-medicina fejn ma tidhirx u ma tintlaħaqx mit-tfal.

Tużax din il-medicina wara d-data ta' meta tiskadi li tidher fuq il-flixxkun. Id-data ta' meta tiskadi tirreferi għall-aħħar ġurnata ta' dak ix-xahar.

Jekk tibqa' kwalunkwe soluzzjoni fil-flixxkun għal aktar minn 12-il ġimgħa wara li jkun infetaħ għall-ewwel darba, m'għandekx tużaha.

Dan il-prodott medicinali m'għandux bżonn hażna speċjali.

Tarmix medicini mal-ilma tad-dranagg jew mal-iskart domestiku. Staqsi lill-ispizjar tiegħek dwar kif għandek tarmi medicini li m'għadexx tuża. Dawn il-miżuri jgħinu għall-protezzjoni ta' l-ambjent.

6. Kontenut tal-pakkett u informazzjoni oħra

X'fih Epidyolex

- Is-sustanza attiva hi cannabidiol. Kull mL ta' soluzzjoni orali fih 100 mg ta' cannabidiol.
- Is-sustanzi mhux attivi l-oħra huma żejt tal-ġulglien raffinat, anhydrous ethanol, sucralose u toġhma tal-frawli (inkluż benzyl alcohol)

Kif jidher Epidyolex u l-kontenut tal-pakkett

Epidyolex hu soluzzjoni orali ċara, bla kulur għal kulur isfar. Jiġi fi flixxkun li jkollu għatu li ma jinfetaħx mit-tfal, flimkien ma' żewġ siringi tal-ħalq għad-dożagg identici ta' 5 mL jew 1 mL u żewġ adapters tal-flixxkun biex tuża dawn is-siringi. Is-siringi ta' 5 mL huma gradwati f'inkrementi ta' 0.1 mL u s-siringi ta' 1 mL huma gradwati f'inkrementi ta' 0.05 mL.

Detentur tal-Awtorizzazzjoni għat-Tqeghid fis-Suq

GW Pharma (International) B.V.,
Databankweg 26, 3821AL Amersfoort, L-Olanda
e-mail: medicalinfo@gwpharm.com

Manifattur

GW Pharma (International) B.V.,
Databankweg 26, 3821AL Amersfoort, L-Olanda
e-mail: medicalinfo@gwpharm.com

Għal kull tagħrif dwar din il-medicina, jekk jogħġbok ikkuntattja lir-rappreżentant lokali tad-Detentur tal-Awtorizzazzjoni għat-Tqegħid fis-Suq:

België/Belgique/Belgien Tél/Tel: +31(0)337981015	Lietuva Tel: +31(0)337981015
България Тел.: +31(0)337981015	Luxembourg/Luxemburg Tél/Tel: +31(0)337981015
Česká republika Tel: +31(0)337981015	Magyarország Tel.: +31(0)337981015
Danmark Tlf: +45 69918419	Malta Tel: +31(0)337981015
Deutschland Tel: +49(0)3022957821	Nederland Tel: +31(0)337981015
Eesti Tel: +31(0)337981015	Norge Tlf: +31(0)337981015
Ελλάδα Τηλ: +31(0)337981015	Österreich Tel: +31(0)337981015
España GW Pharma Spain, S.L. Tel: +34-914197379	Polska Tel.: +31(0)337981015
France Exploitant :Jazz Pharmaceuticals France SAS Tél: +33(0) 4 37 49 85 85	Portugal Tel: +31(0)337981015
Hrvatska Tel: +31(0)337981015	România Tel: +31(0)337981015
Ireland Tel: +31(0)337981015	Slovenija Tel: +31(0)337981015
Ísland Sími: +31(0)337981015	Slovenská republika Tel: +31(0)337981015
Italia GW Pharma Italy S.R.L. Tel: +39(0)687501801	Suomi/Finland Puh/Tel: +31(0)337981015
Κύπρος Τηλ: +31(0)337981015	Sverige Tel: +46 406688521

Latvija Tel: +31(0)337981015	United Kingdom (Northern Ireland) Tel: +44(0)1223 238170
--	--

Dan il-fuljett kien rivedut l-ahhar f' 01/2022.

Sorsi oħra ta' informazzjoni

Informazzjoni ddettaljata dwar din il-medicina tinsab fuq is-sit elettroniku tal-Aġenzija Ewropea għall-Medicini: <http://www.ema.europa.eu>. Hemm ukoll links għal siti elettronici oħra dwar mard rari u kura.